

# アルミシートアングル

## ■L型アルミアングル

(価格単位:m)

型 式	TA-21	TA-22	TA-25	TA-30	TA-31	TA-32	TA-33	TA-34	TA-37	TA-40
形 状										
厚 さ	1.5	1.5	1.2	1.5	1.2	2.0	1.5	2.0	1.2	1.5
規 格	8×20×2,000	20×20×2,000	10×25×2,000	10×30×2,000	10×30×2,000	15×30×2,000	30×30×2,000	10×30×2,000	11×35×2,000	10×40×2,000
材 料	420	460	420	460	410	670	670	600	580	580
材 工	1,320	1,360	1,320	1,360	1,310	1,570	1,570	1,500	1,480	1,480

型 式	TA-40N	TA-41	TA-42	TA-43	TA-44	TA-45	TA-46	TA-46S	TA-46L	TA-47
形 状										
厚 さ	1.5	1.2	2.0	2.0	1.2	1.5	1.5	1.3	1.5	1.5
規 格	10×40×2,000	10×40×2,000	20×40×2,000	10×40×2,000	7×40×2,000	45×65×2,000	45×65×2,000	45×65×2,000	48×85×2,000	20×40×2,000
材 料	580	520	950	750	520	1,200	1,200	1,180	2,600	750
材 工	1,480	1,420	1,850	1,650	1,420	2,150	2,150	2,130	3,550	1,700

型 式	TA-49	TA-50	TA-53	TA-56	TA-57	TA-60	TA-65	TA-70	TA-71	TA-72
形 状										
厚 さ	1.5	1.7	1.5	1.5	1.2	1.5	1.5	2.0	1.5	1.8
規 格	20×40×2,000	50×50×2,000	30×50×2,000	40×50×2,000	30×50×2,000	30×60×2,000	45×65×2,000	40×70×2,000	40×70×2,000	40×70×2,000
材 料	750	1,300	1,000	1,200	950	1,000	1,200	1,650	1,500	1,800
材 工	1,700	2,250	1,950	2,150	1,900	1,950	2,200	2,650	2,500	2,800

型 式	TA-77	TA-79	TA-81	TA-103	TA-104	TA-107	TA-110	TA-113	TA-114	TA-114 L
形 状										
厚 さ	1.5	2.0	2.0	1.5	1.7	1.5	1.7	1.5	1.5	1.5
規 格	45×75×2,000	45×75×2,000	50×73×2,000	30×100×2,000	40×100×2,000	70×100×2,000	43×97×2,000	50×100×2,000	72×120×2,000	97.6×120×2,000
材 料	1,550	1,700	1,690	1,200	1,400	2,200	1,500	1,780	3,000	4,200
材 工	2,550	2,700	2,690	2,700	2,900	3,700	3,000	3,280	4,500	5,700

型 式	TA-115	TA-116	TA-116 L	TA-117	TA-119
形 状					
厚 さ	2.0	1.8	1.8	2.0	1.5
規 格	55×110×2,000	50×135×2,000	75×135×2,000	55×110×2,000	50×135×2,000
材 料	2,600	2,750	3,900	2,600	2,300
材 工	4,100	4,250	5,400	4,100	3,800

## ■水切り

(価格単位:m)

型 式	TA-201	TA-202	TA-203	TA-206	TA-207	TA-208	TA-209
形 状							
厚 さ	1.5	1.5	1.5	1.2	1.5	1.2	1.2
規 格	29×87×2,000	50×72×2,000	50×112×2,000	20×54×2,000	29.5×92×2,000	29×82×2,000	20×49×2,000
材 料	2,400	2,800	3,300	1,300	2,400	1,800	1,300
材 工	4,400	4,800	5,300	3,300	4,400	3,800	3,300

\*価格に消費税は含まれておりません。

# アルミシートアングル

## ■コーナー

(価格単位:個)

型 式	TA-45	TA-46	TA-46S	TA-46L	TA-50	TA-53	TA-60	TA-65
規 格	200×200	200×200	200×200	200×200	200×200	200×200	300×300	300×300
材 料	3,000	3,000	3,000	3,600	3,600	3,600	3,600	3,600
材 工	4,000	4,000	4,000	4,600	4,600	4,600	4,600	4,600

型 式	TA-70	TA-71	TA-72	TA-77	TA-79	TA-81	TA-103	TA-104
規 格	300×300	300×300	300×300	300×300	300×300	300×300	300×300	300×300
材 料	3,600	3,600	3,700	4,500	4,500	4,500	4,500	4,500
材 工	4,600	4,600	4,700	5,500	5,500	5,500	5,500	5,500

型 式	TA-107	TA-110	TA-113	TA-114	TA-114 L	TA-115	TA-116	TA-116 L
規 格	300×300	300×300	300×300	300×300	300×300	300×300	300×300	300×300
材 料	4,500	4,500	4,500	5,700	6,000	4,500	5,600	6,000
材 工	5,500	5,500	5,500	6,700	7,000	5,500	6,600	7,000

型 式	TA-117	TA-119	TO-301SET	TF-9	TF-10	TF-11	T-135 S	T-16
規 格	300×300	300×300	300×300	250×250	300×300	150×150 切込R=50	200×200	200×200
材 料	4,500	4,500	7,200	5,400	7,800	2,000	4,500	4,500
材 工	5,500	5,500	9,200	6,400	8,800	3,000	5,500	5,500

型 式	TA-201	TA-202	TA-203	TA-206	TA-207	TA-208	TA-209	TA-250SET
規 格	300×300	300×300	300×300	200×200	300×300	300×300	200×200	300×300
材 料	4,500	5,000	5,400	3,600	4,500	4,500	3,600	8,400
材 工	6,500	7,000	7,400	5,600	6,500	6,500	5,600	12,400

## ■電解ブロンズ(YB3N在庫品)

(価格単位:直線/m、出隅・入隅/個)

型 式	TA-46			TA-71			TA-110		
	直線(m)	出隅(個)	入隅(個)	直線(m)	出隅(個)	入隅(個)	直線(m)	出隅(個)	入隅(個)
規 格	45×65×2000	200×200	200×200	40×70×2000	300×300	300×300	43×97×2000	300×300	300×300
材 料	3,700	8,000	8,600	4,200	8,300	8,300	4,900	9,500	10,000
材 工	4,700	9,000	9,600	5,200	9,300	9,300	6,400	10,500	11,000

型 式	TA-114			TA-114 L			TA-116		
	直線(m)	出隅(個)	入隅(個)	直線(m)	出隅(個)	入隅(個)	直線(m)	出隅(個)	入隅(個)
規 格	72×120×2000	300×300	300×300	97.6×120×2000	300×300	300×300	50×135×2000	300×300	300×300
材 料	7,000	10,500	11,100	8,100	11,400	12,000	5,500	10,200	11,700
材 工	8,500	12,500	13,200	9,600	13,400	14,000	7,000	12,200	13,700

型 式	TA-116 L			T-135 S			TA-201		
	直線(m)	出隅(個)	入隅(個)	直線(m)	出隅(個)	入隅(個)	直線(m)	出隅(個)	入隅(個)
規 格	75×135×2000	300×300	300×300	68×65×2000	200×200	200×200	29×87×2000	300×300	300×300
材 料	7,500	11,100	11,700	4,800	9,200	8,900	4,800	9,200	8,900
材 工	9,000	13,100	13,700	6,800	11,200	10,900	6,800	11,200	10,900

型 式	TA-206			TA-250SET		
	直線(m)	出隅(個)	入隅(個)	直線(m)	出隅(個)	入隅(個)
規 格	20×54×2000	200×200	200×200	68×103.3×2000	300×300	300×300
材 料	3,100	7,100	6,800	8,100	13,000	13,300
材 工	5,100	9,100	8,800	12,100	17,000	17,300

\* 価格に消費税は含まれておりません。

## ■電解ブラック(YK1N在庫品)

(価格単位:直線/m、出隅・入隅/個)

型 式	TA-46			TA-72		
	直線(m)	出隅(個)	入隅(個)	直線(m)	出隅(個)	入隅(個)
規 格	45×65×2000	200×200	200×200	40×70×2000	300×300	300×300
材 料	3,700	8,000	8,600	5,300	9,500	9,700
材 工	4,700	9,000	9,600	6,800	11,500	11,700

型 式	TA-114			TA-114 L		
	直線(m)	出隅(個)	入隅(個)	直線(m)	出隅(個)	入隅(個)
規 格	72×120×2000	300×300	300×300	97.6×120×2000	300×300	300×300
材 料	7,000	10,500	11,100	8,100	11,400	12,000
材 工	8,500	12,500	13,200	9,600	13,400	14,000

型 式	TA-116			TA-116 L		
	直線(m)	出隅(個)	入隅(個)	直線(m)	出隅(個)	入隅(個)
規 格	50×135×2000	300×300	300×300	75×135×2000	300×300	300×300
材 料	5,500	10,200	11,700	7,500	11,100	11,700
材 工	7,000	12,200	13,700	9,000	13,100	13,700

型 式	TA-206		
	直線(m)	出隅(個)	入隅(個)
規 格	20×54×2000	200×200	200×200
材 料	3,100	7,100	6,800
材 工	5,100	9,100	8,800







## ■電解ステンカラー(YH2N在庫品)







(価格単位:直線/m、出隅・入隅/個)

型 式	TA-46			TA-206		
	直線(m)	出隅(個)	入隅(個)	直線(m)	出隅(個)	入隅(個)
規 格	45×65×2000	200×200	200×200	20×54×2000	200×200	200×200
材 料	3,700	8,000	8,600	3,100	7,100	6,800
材 工	4,700	9,000	9,600	5,100	9,100	8,800

## ■アルミフラット

(価格単位:m)

型 式	TF-1	TF-2	TF-3	TF-4	TF-4×43	TF-5	TF-5×5
形 状							
厚 さ	2.0	1.5	2.0	1.5	2.0	1.7	1.5
規 格	100×2,000	30×2,000	30×2,000	6.5×34×2,000	4×30×2,000	5×30×2,000	5×30×2,000
材 料	1,500	420	460	450	480	480	480
材 工	2,400	1,320	1,360	1,350	1,380	1,380	1,380





型 式	TF-6	TF-7	TF-8	TF-9	TF-10	TF-11	TF-12
形 状							
厚 さ	2.0	2.0	1.5	6.0	6.0	2.0	3.0
規 格	5×25×2,000	50×2,000	5×30×2,000	50×2,000	40×60×2,000	8×35×2,000	30×2,000
材 料	450	600	430	1,800	2,800	600	1,100
材 工	1,350	1,500	1,330	2,500	3,500	1,500	2,000

\* 価格に消費税は含まれておりません。

# アルミシートアングル

## ■変形アルミアングル

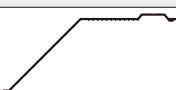

(価格単位:m)

型 式	T-1	T-4	T-6	T-7	T-16	T-135S
形 状						
厚 さ	1.3	1.3	1.5	1.3	1.2	1.5
規 格	8.8×31.7×2,000	10×58×2,000	20×45×2,000	6.5×31×2,000	31.2×40×2,000	68×65×2,000
材 料	450	900	800	450	600	2,300
材 工	1,350	1,800	1,650	1,350	1,500	3,300

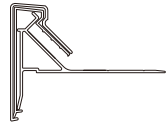
## ■雨仕舞材 (価格単位:m)

型 式	TA-250SET
形 状	
厚 さ	1.7
規 格	68×103.3×2,000
材 料	4,500
材 工	7,500

## ■ステンレスアングル (価格単位:m)

型 式	TSA-30	TSA-40	TSF-30
形 状			
厚 さ	0.8	0.8	0.8
規 格	10×30×2,000	10×40×2,000	30×2,000
材 料	680	760	600
材 工	1,580	1,650	1,500







## ■端末おさえ (価格単位:m)







型 式	TO-301SET
形 状	
厚 さ	1.5
規 格	55×72.5×2,000
材 料	3,600
材 工	5,100

# ガードコーピング (材料のみ)

## ■TLタイプ L=4000 (TL-400・TL-450・TL-500Mは L=3000)







(価格単位:m)





型 式	TL-135	TL-150	TL-175	TL-200	TL-225	TL-250	TL-275
形 状							
規 格	135×72×60×1.3	150×72×60×1.3	175×72×60×1.4	200×72×60×1.5	225×72×60×1.6	250×72×60×1.8	275×72×60×1.9
直線シルバー	5,900	6,200	7,100	8,600	9,800	11,000	13,000
直線ブロンズ	6,900	7,200	8,100	9,600	11,600	12,900	15,400
コーナーシルバー	14,300	14,900	15,700	17,400	18,900	20,800	24,900
コーナーブロンズ	17,750	18,650	19,550	20,850	23,500	26,300	31,000

型 式	TL-300	TL-325	TL-350	TL-400	TL-450	TL-500M
形 状						
規 格	300×72×60×2.0	325×72×60×2.3	350×72×60×2.0	400×72×60×2.5	450×72×60×3.0	500×72×60×2.0
直線シルバー	14,600	16,000	18,100	19,200	19,700	21,100
直線ブロンズ	17,100	19,000	21,200	23,600	23,600	24,500
コーナーシルバー	27,150	29,250	31,150	42,700	46,100	41,800
コーナーブロンズ	33,800	36,550	39,100	48,750	53,430	50,580

## ■TBタイプ L=4000

(価格単位:m)

型 式	TB-135	TB-150	TB-165	TB-180	TB-210	TB-240
形 状						
規 格	135×70×60×1.5	150×70×60×1.5	160×70×60×1.5	180×70×60×1.7	210×70×60×2.0	240×70×60×2.3
直線シルバー	7,600	8,400	8,700	9,900	12,300	15,000
直線ブロンズ	8,100	9,000	9,400	10,680	13,290	16,200
コーナーシルバー	19,600	20,600	21,150	22,500	25,550	28,700
コーナーブロンズ	20,100	21,150	21,900	23,200	26,450	29,700

型 式	TB-270	TB-300	TB-350	TB-1-420	TB-1-450
形 状					
規 格	270×70×60×2.4	300×70×60×2.6	350×70×60×3.0	420×70×60×1.5	450×70×60×1.5
直線シルバー	16,800	19,500	24,000	25,200	26,300
直線ブロンズ	18,100	21,000	26,000	31,800	33,300
コーナーシルバー	31,000	42,900	44,100	81,500	85,100
コーナーブロンズ	38,500	45,500	46,500	93,500	97,800

\* 価格に消費税は含まれておりません。